

€xplorer *mini*

Convertitore elettronico di volume con modem integrato
Electronic Volume Converter with built-in modem



Manuale Utente User Manual

Edizione / Edition 0.7	Data / Date 18/07/2012
Versione Firmware / Firmware Version 1.3 CRC 0x23AC	

ITALIANO

Edizione 0	Revisione 7	Data 18/07/2012
---------------	----------------	--------------------

Indice

Introduzione	3
1.1 <i>Identificazione del prodotto</i>	3
1.2 <i>Contenuto dell'imballo</i>	4
Istruzioni di sicurezza	5
1.1 <i>Scariche Elettrostatiche</i>	5
1.2 <i>Connessione ad altri dispositivi</i>	5
1.3 <i>Dispositivi di Alimentazione</i>	6
1.4 <i>Parametri IS</i>	7
Descrizione Generale	8
Funzioni Principali.....	10
1.1 <i>Acquisizione</i>	10
1.2 <i>Eventi e Diagnostica</i>	10
1.3 <i>Conversione dei Volumi</i>	10
1.4 <i>Volume alle condizioni base (Vb)</i>	11
1.5 <i>Fattore di compressibilità del gas (Z)</i>	11
1.6 <i>Calcolo della densità relativa (o gravità specifica)</i>	11
1.7 <i>Rapporto di compressibilità (ZRatio = Zb/Z)</i>	12
1.8 <i>Portata convenzionale</i>	12
1.9 <i>Uscite digitali</i>	12
1.10 <i>Registrazione dati</i>	12
1.11 <i>Comunicazione</i>	13
1.12 <i>Interfaccia Utente</i>	13
Installazione	14
1.13 <i>Installazione Meccanica</i>	14
1.13.1 <i>Installazione a palo</i>	15
1.13.2 <i>Installazione a parete</i>	16
1.14 <i>Collegamento al Processo</i>	17
1.15 <i>Installazione Elettrica</i>	17
1.15.1 <i>Uscite digitali</i>	17
1.15.2 <i>Cavo uscite digitali</i>	18
1.15.3 <i>Cavo di conteggio</i>	18
1.15.4 <i>Installazione SIM Card</i>	19
1.15.5 <i>Installazione Antenna Esterna</i>	19
1.15.6 <i>Utilizzo della Sonda ZVEI</i>	20
1.16 <i>Alimentazione</i>	20

 Pietro Fiorentini®	Explorer Mini Manuale Utente	ITALIANO
Divisione Elettronica e Sistemi Integrati – San Pietro Mosezzo (NO) - Italy		

1.16.1	Collegamento delle Batterie	20
1.16.2	Funzione Backup	21
1.16.3	Spegnimento Forzato	21
1.16.4	Stato alimentazione	22
1.16.5	Sostituzione delle batterie	22
Interfaccia Utente.....		23
1.17	<i>Tastiera</i>	23
1.18	<i>Display</i>	23
1.18.1	Funzionalità di test del display	24
1.18.2	Campo esplicativo	24
1.18.3	Campo dati	24
1.18.4	Icone e simboli	24
1.18.5	Unità di misura e altri simboli	25
1.19	<i>Tasto di programmazione e Dip Switch</i>	25
Struttura dei menu.....		26
1.20	<i>Pagina principale</i>	26
1.21	<i>Pagine standard</i>	26
1.22	<i>Pagina Allarmi (AL)</i>	27
1.23	<i>Capitoli</i>	28
1.23.1	Capitolo Parametri Generali (GEnErALI)	28
1.23.2	Capitolo Fatturazione corrente (Pt-CORr)	28
1.23.3	Capitolo Fatturazione precedente (Pt-PrEC)	29
1.23.4	Capitolo Apparato (APPArAtO)	29
1.23.5	Capitolo Configurazione (COnFIG)	29
Configurazione.....		30
Manutenzione.....		31
1.24	<i>Manutenzione Ordinaria</i>	31
1.24.1	Sostituzione Batterie	31
1.24.2	Calibrazione In campo	31
1.24.3	Aggiornamento Firmware	31
1.25	<i>Manutenzione correttiva</i>	31
Caratteristiche tecniche.....		32
1.26	<i>Caratteristiche Generali</i>	32
1.27	<i>Ingressi ed Uscite</i>	33
1.28	<i>Porte di comunicazione</i>	33

 Pietro Fiorentini [®]	Explorer Mini Manuale Utente	ITALIANO
Divisione Elettronica e Sistemi Integrati – San Pietro Mosezzo (NO) - Italy		

Introduzione

Explorer è una famiglia di prodotti dedicati alla misura e conversione di volume, che vede applicazione in punti finali di riconsegna di reti di gas naturale.

Questo documento si riferisce alla versione Explorer Mini, definita come “Electronic Volume Conversion Device” (EVCD) Tipo 1 in accordo con la definizione di EN 12405. Il prodotto integra all'interno un modem GSM / GPRS per consentire la telelettura e il controllo remoto senza l'utilizzo di apparati esterni. Explorer Mini è previsto per l'utilizzo nelle fasce di misura tra G10 e G40 (classe A1); lo strumento è pertanto idoneo all'utilizzo per impianti con portata oraria $Q_m \leq 60 \text{ m}^3/\text{h}$.

Il presente documento fornisce informazioni relative alla procedura di installazione ed utilizzo dell'apparato.

Explorer Mini è disponibile in diversi modelli con le seguenti caratteristiche principali comuni

- Monoblocco in material plastico di ridotte dimensioni e peso
- Protezione IP65 e trattamento di tropicalizzazione
- Sensore di pressione da 1.5B assoluti con cavo da 1m o 2m
- Sensore di temperatura con cavo da 1m o 2m
- Ingresso di conteggio BF e ingresso digitale con funzione anti-tampering con cavo pre-cablato da 1m o 2m
- Porta di comunicazione locale ottica tipo Zvei
- Display LCD
- Tasto frontale (interfaccia utente)
- Due uscite digitali programmabili compatibili Namur
- Modem GSM/GPRS integrato
- Antenna dual band integrata

I diversi modelli si differenziano per le seguenti caratteristiche

- Tipo Batteria Modem
- Tipo di SIM

1.1 Identificazione del prodotto

Il prodotto può essere identificato dall'etichetta di fig. 2 applicata sul frontale dell'apparato (fig. 4) . Sono riportati i seguenti simboli e campi

- **Model Code**
- **Serial Number**
- **Year of manufacturing**

Model Code

Formato codice **EM-NB-S**

- | | |
|-----------|----------------------------------|
| EM | nome prodotto |
| | • Explorer Mini |
| NB | Tipo pacco batterie modulo modem |
| | • 1 Pacco a singola batteria |
| | • 2 Pacco a doppia batteria |
| S | Tipo SIM card supportata |
| | • A solo SIM card |
| | • B solo SIM on chip |
| | • C SIM e SIM on chip |

Serial Number

- | | |
|---------|---------------------------------------|
| Formato | AAFXXXXXX |
| AA | anno di produzione (ultime due cifre) |
| F | famiglia di prodotto Explorer Mini |
| XXXX | Numero progressivo |

Esempio

- | | | |
|---------------|-----------|------------------------------------------------|
| Model Code | EM-1-A | Explorer Mini con pacco batteria modem singola |
| Serial Number | 10M010000 | apparato numero 10000, prodotto nel 2010 |

1.2 Contenuto dell'imballo

L'imballo contiene le seguenti parti

Apparato

- Apparato Explorer Mini comprensivo di
 - cavo e Sensore di Pressione già cablato
 - cavo e Sonda di Temperatura già cablata
 - cavo di conteggio (tripolare) già cablato
 - Pacco Batteria Modulo Correttore
 - Pacco Batteria Modem
 - Antenna dual band interna
 - Due tappi per i pressacavi

I due pacchi batterie sono all'interno nella sede di funzionamento non connessi elettricamente

I tappi dei pressacavi son già installati nei pressacavi posteriori

Targhette

- Targhetta Contatore e relativo supporto

Manuali e Software di comunicazione

- Guida rapida di installazione e istruzioni di sicurezza

I manuali completi ed il software di comunicazione standard sono disponibili per il download gratuito (previa registrazione) dal sito web www.fiorentini.com

Certificati

- Certificato di conformità CE
- Certificato di Metrologico si prima verifica in fabbrica

Istruzioni di sicurezza

Explorer Mini è un apparato a sicurezza intrinseca idoneo all'uso in aree pericolose Zone 1,2 gruppo IIB, che include una sezione EVCD (Electronic Volume Conversion Device) e un modem GSM/GPRS.

La categoria di installazione minima è ATEX Categoria II 2G e gli standard Cenelec armonizzati rilevanti per la conformità ai requisiti EHSR (Essential Health and Safety Requirement) della direttiva ATEX sono la EN 60079-0 la EN 60079-11 e la EN 60079-26.

Questo apparato è progettato per essere conforme con i requisiti del tipo di protezione Ex ib IIB T3, temperatura ambiente -25° / + 70° C e ATEX categoria II 2G.

1.1 Scariche Elettrostatiche

Questo dispositivo è omologato per l'installazione in area potenzialmente esplosiva. In questa area scintille prodotte da scariche elettrostatiche potrebbero produrre esplosioni. Anche se durante le normali operazioni non vi è presenza di potenziali pericoli sull'apparato si raccomanda l'utilizzo di calzari dissipativi e di un panno umido ($\rho\% > 65\%$) durante le operazioni di installazione/manutenzione. Ulteriori informazioni sono presenti nella CEI 50404. Prestare ugualmente attenzione quando si accede alle parti interne (morsetti, pulsanti) anche in area non pericolosa poiché l'apparato contiene dispositivi sensibili e potrebbe essere danneggiato.



Durante l'installazione o l'uso di questo strumento è obbligatorio attuare misure di protezione dalle scariche elettrostatiche.

1.2 Connessione ad altri dispositivi

Explorer Mini può connettersi ad altri dispositivi per comunicazione dati e comando.

Tutti i dispositivi connessi all'Explorer Mini devono essere **POSIZIONATI IN AREA SICURA** ed essere omologati quali Dispositivi Associati ed in questo ambito essere compatibili rispetto ai PARAMETRI DI SICUREZZA (IS) riportati nella sezione 2.3.

Nella valutazione deve essere tenuto in considerazione anche il cavo di collegamento. In particolare, deve risultare

Parametro Dispositivo Associato	CONDIZIONE	Parametro Explorer Mini
Uo	\leq	Ui
Io	\leq	Ii
Po	\leq	Pi
Co	\geq	Ci + Ccavo
Lo	\geq	Li + Lcavo

La condizione deve essere rispettata anche nel senso opposto dove applicabile

Uo / Io / Po	massima Tensione / Corrente / Potenza erogabile in uscita dal Dispositivo Associato
Ui / Ii / Pi	massima Tensione / Corrente / Potenza applicabile in ingresso all'Explorer Mini
Ci / Li	massima Capacità / Induttanza presente ai morsetti in ingresso dell'Explorer Mini
Co / Lo	massima Capacità / Induttanza applicabile ai morsetti del Dispositivo Associato
Ccavo, Lcavo	massima Capacità / Induttanza presentata dallo specifico cavo (considerata anche la lunghezza)

Pietro Fiorentini S.p.A. declina ogni responsabilità dai rischi e conseguenze derivanti dal non rispetto di queste prescrizioni.

 Pietro Fiorentini® Divisione Elettronica e Sistemi Integrati – San Pietro Mosezzo (NO) - Italy	Explorer Mini Manuale Utente	ITALIANO
-------------------------------------------------------------------------------------------------------------------------------------------------------------------------------------------	-----------------------------------------------	-----------------

1.3 Dispositivi di Alimentazione

Explorer Mini può essere alimentato ESCLUSIVAMENTE da apposite batterie omologate.

Sono previsti due tipi di batterie distinti per la sezione correttore (EVCD) e per quella modem

Ogni batteria è in realtà un'assieme proprietario costituito da una batteria al litio, dispositivi di protezione e cavo terminato con apposito connettore, racchiusi in una guaina protettiva e denominato "LITHIUM BATTERY PACK". Sul pacco è applicata una etichetta con il codice identificativo

- Modulo correttore **AS0640T03M01R00**
- Modulo Modem **AS0640T02M01R00** pacco singolo
- Modulo Modem **AS0640T01M01R00** pacco doppio

Il pacchi batteria sono un dispositivo certificato per l'uso esclusivo con l'Explorer Mini ed è il solo dispositivo di alimentazione ammesso.

Attenzione!
Utilizzare esclusivamente batterie del tipo e modello conforme all'originale

I connettori dei due pacchi batteria EVCD e Modem sono incompatibili tra loro e polarizzati in modo che si innestino solo nel rispettivo connettore previsto sull'apparato.

Sull' etichetta (Fig . 1) sono riportati i seguenti dati:

- Modello
- Livelli massimi di uscita
- Data di massimo utilizzo (mese/anno)
- Simbolo per il corretto smaltimento



EVCD



MODEM (pacco singolo)

Fig. 1 – Etichette dei pacchi batteria

La data di massimo utilizzo è quella massima di installazione entro la quale è garantito l'80% della carica iniziale

La data si riferisce al pacco conservato in ambiente asciutto a temperatura non superiore a 20°C. La conservazione a temperature elevate riduce in modo anche significativo la carica rimanente.

1.4 Parametri IS

La tabella seguente riporta i parametri elettrici relativi alla sicurezza intrinseca.

Parametro	Uo (V)	Io (mA)	Po (mW)	Co (uF)	Lo (mH)	Ui (V)	Ii (mA)	Pi (mW)	Ci (uF)	Li (mH)
DIN(Digital Input)	7.14	6.3	11.2	14.5	500	15	110	413	0	0
DOUT(Digital Output)	7.14	5.1	9.2	14.5	1	12	17	43	0	0

L'etichetta di Fig. 2 riporta i dati identificativi del singolo apparato, i dati relativi ai parametri IS e i relativi simboli, riporta inoltre simboli e numero del certificato metrico.

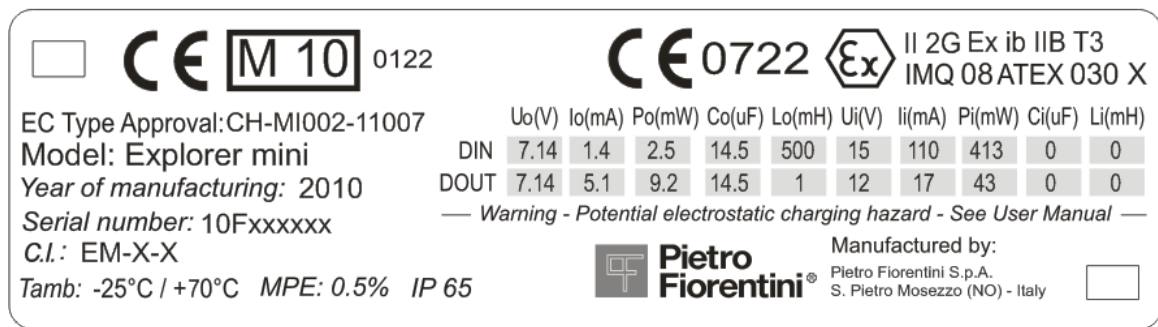

Fig. 2 – Etichetta Apparato

Descrizione simboli relativi alla sicurezza intrinseca

IMQ 08 ATEX 030 X	Numero del certificato di conformità alle norme ATEX
CE	Logo CE (apparato conforme)
0722	Codice identificativo dell'organismo di notificazione (IMQ)
Ex	Logo Ex (apparato conforme)
II	Gruppo II (superficie)
2G	Apparato categoria 2G
Ex ib	Tipo di protezione
IIB	gruppo gas
T3	classe temperatura
Tamb: -25°C ~ +70°C	campo della temperatura ambiente in cui è garantita la conformità a IS

Zone		Categorie in accordo con le direttive 94/9/CE
Gas, nebbia o vapori	Zone 0	1G
Gas, nebbia o vapori	Zone 1	2G
Gas, nebbia o vapori	Zone 2	3G

Tabella di corrispondenza Categorie / Zone

Descrizione Generale

Le figg. 4 e 5 illustrano la struttura e le principali parti dell'apparato.

L'apparato è composto da un contenitore plastico che contiene all'interno

- la scheda di controllo e misura
- la scheda modem
- blocco supporto batterie e batterie

Sul fronte sono presenti

- un display a segmenti ed icone
- una tasto operatore
- interfaccia di comunicazione ottica

All'apparato sono fissati in modo non rimovibile tre cavi (lunghi 1,5 m) di connessione a

- sensore di pressione
- sonda di temperatura
- cavo di conteggio ed ingresso digitale

Sul retro sono disponibili

- passacavo per il collegamento ai morsetti delle uscite digitali
- passacavo per la connessione di eventuale antenna esterna.

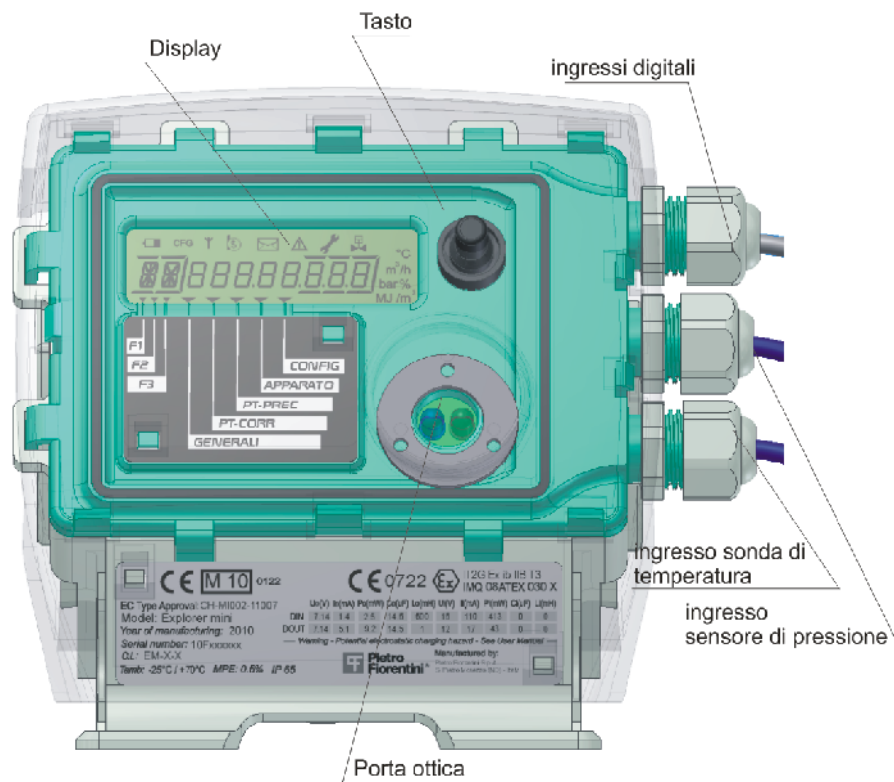

Fig. 4 – Vista Frontale dell'apparato e principali parti

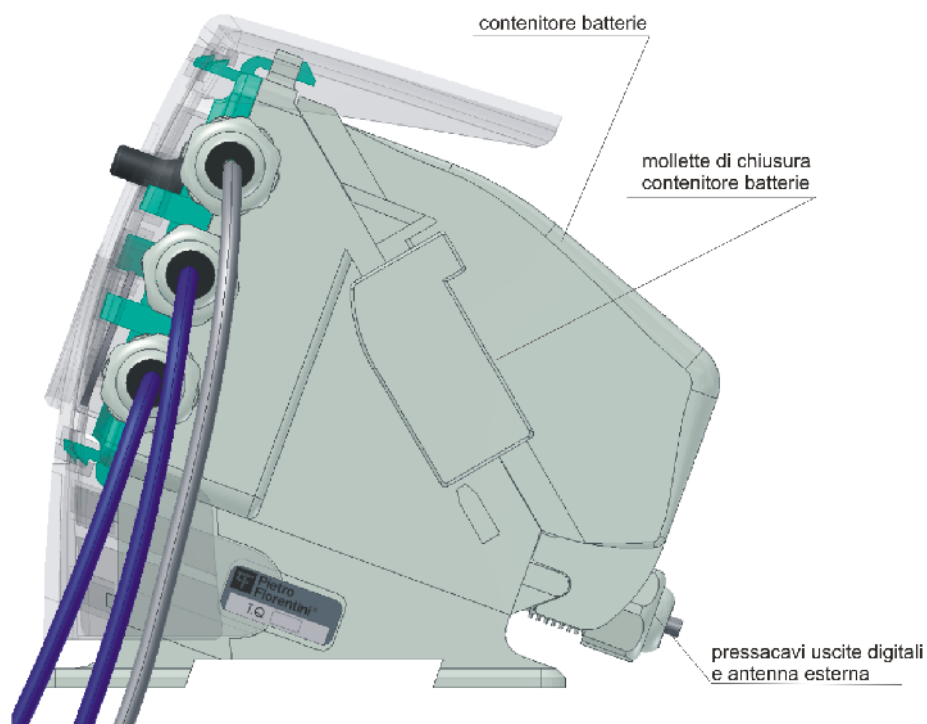

Fig. 5 – Vista laterale dell'apparato

Il contenitore batterie è separato dal corpo principale e si blocca su questo con delle molle di chiusura plastiche

Funzioni Principali

Explorer Mini è idoneo all'installazione in area pericolosa (secondo le indicazioni riportate nella sezione Istruzioni di sicurezza) per la connessione diretta ad elementi primari (Contatore Gas o Turbina) ed acquisizione di Pressione e Temperatura di esercizio attraverso trasduttori integrati.

1.1 Acquisizione

Le variabili in ingresso (pressione, temperatura, stato ingressi digitali e contatore) sono acquisite ed aggiornate ogni 30 secondi.

Se l'interfaccia utente è attiva l'acquisizione viene aggiornata continuamente in modo da avere un riscontro sul display più immediato.

1.2 Eventi e Diagnostica

Explorer Mini è in grado di registrare eventi in condizioni di malfunzionamento o all'accadere di determinate operazioni applicative.

Il registro eventi è in grado di contenere fino a 10000 record, con le seguenti informazioni:

- data e ora in cui è avvenuto l'evento
- tipo di evento
- numero progressivo dell'evento (assoluto a partire dall'inizializzazione o dall'ultimo reset totale)
- codice identificativo dell'operatore che ha generato l'evento (ove applicabile)
- nel caso di record di modifica di un parametro, valore vecchio e valore nuovo del parametro
- totalizzatore assoluto del volume corretto al momento dell'evento

Vengono registrati i tipi di eventi previsti dal protocollo CTR e alcuni eventi definiti in area privata.

Raggiunta una capienza del 90% della massima, viene attivata una diagnostica e generato l'evento corrispondente.

Raggiunta la massima capienza, si genera un evento differente, e, da quel momento in poi, ogni nuovo evento sovrascriverà quello più recente. Vengono inoltre disabilitate tutte le operazioni di modifica dei parametri che hanno influenza sui calcoli dei volumi e delle portate.

Il registro eventi può essere cancellato dall'utente Amministratore (Vedere sezione utenti), previa impostazione di un interruttore posto sotto sigillo di protezione.

Gli eventi vengono memorizzati in un area della memoria permanente (flash).

1.3 Conversione dei Volumi

L'Explorer Mini esegue il calcolo dei volumi ogni 30 secondi. Il volume misurato **V_m** viene calcolato moltiplicando il numero di impulsi ricevuti nel periodo per il peso dell'impulso, che viene impostato in fase di configurazione del sistema.

Il peso impulsi in ingresso è espresso in m3 per impulso e può essere programmato ad uno dei seguenti valori:

- 0.001 m3
- 0.01 m3
- 0.1 m3
- 1 m3
- 10 m3
- 100 m3

Viene poi calcolato con la stessa periodicità, il volume base **V_b** secondo quanto specificato nei paragrafi seguenti. Si calcolano inoltre le portate orarie convenzionali corrispondenti a entrambi i volumi. Inoltre, vengono aggiornati i totalizzatori dei volumi stessi, sia assoluti, sia quelli periodici previsti (mese, giorno, ora). Allo scadere di ciascun periodo vengono consolidati i valori correnti nei relativi valori dei periodi precedenti e azzerati quelli correnti.

L'acquisizione di nuove misure e il calcolo sono eseguiti normalmente ogni 30 secondi, a meno che non ci siano attività in corso da tastiera o da linea di comunicazione. In tal caso il ciclo di acquisizione e calcolo viene ripetuto ininterrottamente. Il calcolo dei volumi viene eseguito comunque ogni 30 secondi, mentre il calcolo delle portate convenzionali ogni 5 minuti.

Quando l'apparato si trova in situazione di power-off (alimentato dalla batteria di back-up), gli impulsi vengono accumulati e verranno conteggiati al ritorno dell'alimentazione. In caso di spegnimento del sistema, vengono memorizzati e saranno conteggiati nella fascia di default alla riaccensione. In questa situazione, in cui manca il riferimento temporale, anche gli impulsi successivi verranno conteggiati nella fascia di default.

1.4 Volume alle condizioni base (Vb)

L'Explorer Mini esegue la conversione del volume misurato (Vm) in volume alle condizioni di riferimento (condizioni base, Vb) applicando la formula AGA7, come segue:

$$Vb = Vm \times \frac{p}{pb} \times \frac{tb + To}{t + To} \times \frac{Zb}{Z}$$

Dove:

Vb = Volume alle condizioni di riferimento

Vm = Volume misurato alle condizioni di funzionamento

p = Pressione del gas

pb = pressione di riferimento

t = Temperatura del gas

tb = Temperatura di riferimento

To = Temperatura assoluta fattore di conversione (273,15K)

Z = Fattore di compressibilità alle condizioni di funzionamento

Zb = Fattore di compressibilità alle condizioni di riferimento

Come risultato dei calcoli sopra indicati il fattore di conversione C è definito come segue:

$$C = Vb / Vm = \frac{p}{pb} \times \frac{tb + To}{t + To} \times \frac{Zb}{Z}$$

Tutti i calcoli vengono effettuati considerando come riferimenti di pressione, temperatura e temperatura di combustione i valori impostati nei corrispondenti oggetti Pb, Tb, Tcb definiti nel protocollo CTR.

1.5 Fattore di compressibilità del gas (Z)

Il fattore di compressibilità del gas (Z) è calcolato in accordo all'algoritmo ISO12213-3 : 1997 (SGERG91).

L'algoritmo di compressibilità è eseguito solo se i parametri di analisi del gas e i sensori in ingresso (pressione e temperatura) sono in un range valido. In caso contrario è segnalato l'errore di fuori range e i volumi alle condizioni base Vb non sono calcolati. I volumi misurati in queste condizioni sono conteggiati nel totalizzatore dei volumi in errore.

I range dei parametri di analisi del gas e i sensori in input (pressione e temperatura) per la formula utilizzata sono riportati di seguito:

ISO12213-3:

Relative density	= 0.55 ~ 0.9
Heating value	= 20 ~ 48Mj/m ³
Carbon dioxide	= 0 ~ 30%
Hydrogen	= 0 ~ 10%
Meas. Pressure	= 0 ~10 Bar
Meas. Temperature	= -20 ~+50 °C

1.6 Calcolo della densità relativa (o gravità specifica)

La densità relativa (d) è il rapporto tra densità dello specifico gas e la densità dell'aria alle stesse condizioni di riferimento (temperatura e pressione di riferimento):

$$d = \text{RHO}_{\text{gas}} / \text{RHO}_{\text{air}}$$

La seguente tabella mostra la densità dell'aria (RHOair) considerata dall'Explorer Mini in accordo con le condizioni di riferimento di temperatura e pressione (valori conformi agli standard ISO e AGA):

PGR	TGR	RHO air
1.01325 bar	0°C	1.292923
1.01325 bar	15°C	1.22541
1.01325 bar	20°C	1.204449

1.7 Rapporto di compressibilità (ZRatio = Zb/Z)

E' possibile impostare il rapporto tra Zb (compressibilità alle condizioni di riferimento) e Z (compressibilità alle condizioni di funzionamento). L'impostazione di questo parametro ad un valore diverso da 0 disabilita il calcolo della Z. Il valore impostato viene usato nella formula di conversione del volume misurato nel volume corretto (AGA7) al posto dei due valori Zb e Z.

L'impostazione del parametro ZRatio produce anche una modifica della lista di valori visualizzati dall'interfaccia utente.

1.8 Portata convenzionale

L'Explorer Mini esegue il calcolo della portata convenzionale oraria alle condizioni di riferimento (Qcb) come somma, scorrevole ogni 5 minuti, dei volumi transitati nell'ultimo quarto d'ora, riportata all'ora. Ogni 5 minuti viene ripetuto il calcolo eliminando i volumi dei 5 minuti meno recenti.

1.9 Uscite digitali

Explorer Mini dispone di 2 uscite digitali multifunzione. Ogni uscita può essere configurata indipendentemente per eseguire una delle seguenti funzioni:

- Ripetizione di volumi

Le uscite possono funzionare come ripetitori di volumi (Vm, Vb) consentendo la trasmissione remota di volumi misurati e calcolati. Il peso degli impulsi può essere selezionato tra 1, 10, 100 e 1000 m3/impulso

- Stato diagnostica

L'uscita digitale ripete lo stato di uno o più bit di diagnostica. L'informazione da ripetere è configurabile.

La configurazione delle uscite digitali è possibile attraverso protocollo CTR.

L'interfaccia fisica è di tipo open drain compatibile Namur

1.10 Registrazione dati

Le variabili acquisite e calcolate vengono registrate all'interno del dispositivo. La registrazione avviene su memoria permanente (flash), con durata non inferiore a 20 anni, secondo le modalità previste da protocollo CTR.

In tabella sono mostrati i periodi di registrazione e le relative profondità di memorizzazione:

Periodo	Profondità di memorizzazione	Numero campioni
Ora	70 giorni	25 slot per ogni giorno
Giorno	70 giorni	1 slot per ogni giorno
Mese	12 mesi	1 slot per ogni mese

Ogni periodo è gestito in modo circolare relativamente alla sequenza dei giorni.

Per quanto riguarda la dimensione dei dati, i parametri che vengono memorizzati ogni giorno sono i seguenti:

ID CTR	Mnemonico	Descrizione	Dimensione
1.0.2	Qm_h	Portata misurata oraria (volume transitato nell'ora)	5 byte * 25 campioni
1.2.2	Qb_h	Portata corretta oraria (volume transitato nell'ora)	5 byte * 25 campioni
4.0.2	P_h	Pressione media oraria	5 byte * 25 campioni
7.0.2	T_h	Temperatura media oraria	5 byte * 25 campioni
A.0.2	C_1h	Coefficiente di conversione medio orario	5 byte * 25 campioni
1.1.3	Vm_g	Volume misurato giornaliero	5 byte
1.3.3	Vb_g	Volume corretto giornaliero	5 byte
1.A.3	Qcb_max_g	Portata convenzionale massimo giornaliera	5 byte + ora e minuto
2.0.3	Tot_Vm_g	Totalizzatore Volume misurato a fine giorno	5 byte
2.1.3	Tot_Vb_g	Totalizzatore Volume corretto a fine giorno	5 byte
2.3.3	Tot_Vme_g	Totalizzatore Volume misurato in errore a fine giorno	5 byte
12.6.3	DiagnRS_g	Diagnostica storica giornaliera	5 byte

Inoltre, è eseguita la memorizzazione di 12 valori mensili del parametro seguente:

ID CTR	Mnemonico	Dimensione
1.A.4	Qcb_max_m	(5 + giorno, ora e minuto) * 12 campioni = 96 byte

Le registrazioni possono essere consultate tramite gli opportuni comandi del protocollo CTR.

Ad ogni impostazione assoluta della data e ora, nonché ad ogni modifica dell'ora di fine giorno gas, le registrazioni vengono cancellate e la registrazione riavviata automaticamente.

1.11 Comunicazione

Explorer Mini dispone di due interfacce di comunicazione, una locale ed una remota

- Porta Ottica Zvei Porta da infrarossi a standard fisico IEC1107, richiede in dispositivo di comunicazione esterno (Probe Zvei)
- Modem GSM/GPRS Integrato nel dispositivo

Il protocollo usato per entrambe le porte è CTR. Il formato e la velocità della porta ottica sono fissi ai valori velocità: 9600baud, formato: 8, N (no parity), 1

La porta ottica Zvei è normalmente spenta quando il display è spento, per utilizzarla premere pertanto il tasto operatore in modo che questo si accenda. L'interfaccia rimane attiva per un minuto dopo l'ultimo messaggio scambiato.

1.12 Interfaccia Utente

L'interfaccia utente è costituita da un display LCD e da un tasto operatore. L'interfaccia consente la sola consultazione dei parametri agendo sul tasto. La programmazione è possibile solo attraverso comunicazione locale o remota.

Sono presenti inoltre , accessibili dopo rimozione della copertura posteriore (protetta da sigillo metrologico):

- pulsante di programmazione
- dip switch configurazione funzioni : reset eventi/configurazione parametri.

Installazione

L'Explorer Mini è adatto all'installazione in area pericolosa e conforme alle richieste di protezione tipo Ex ib IIB T3.

Attenzione!

Leggere attentamente e verificare le prescrizioni di sicurezza riportate nel primo capitolo prima di iniziare l'installazione.

1.13 Installazione Meccanica

L'apparato è predisposto per il fissaggio a palo e a muro attraverso piastra di fissaggio universale vedi fig.7

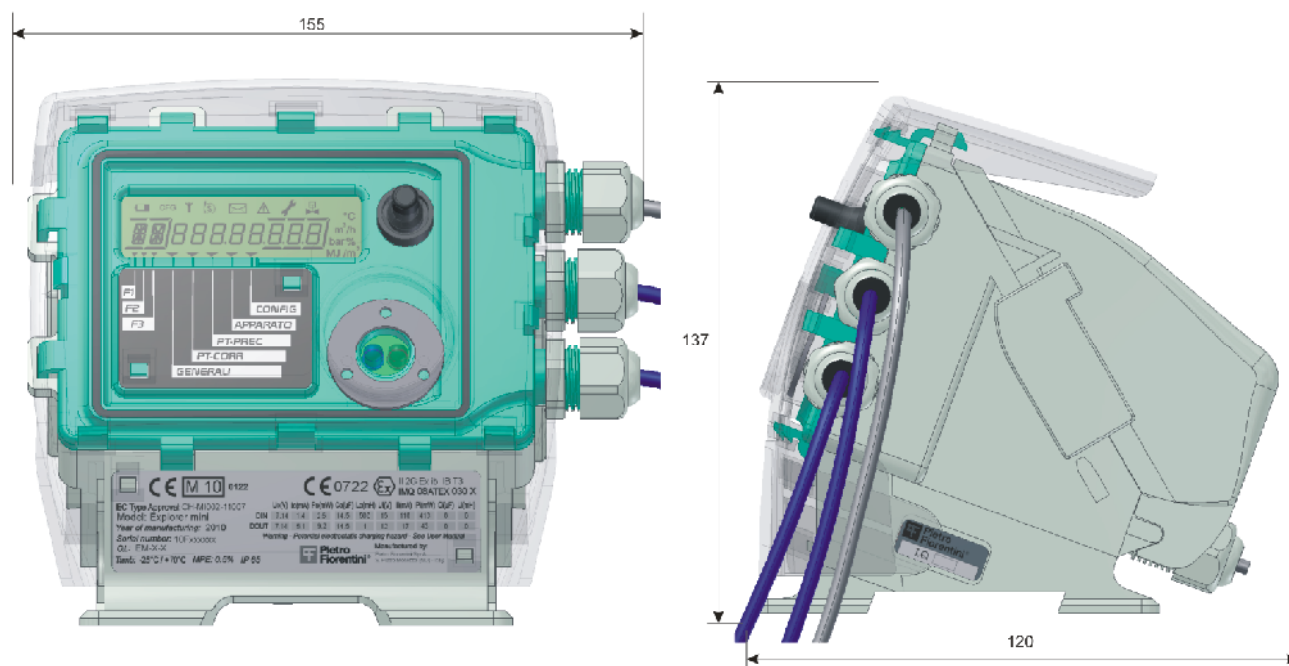

Fig. 6 – Quote di ingombro dell'apparato

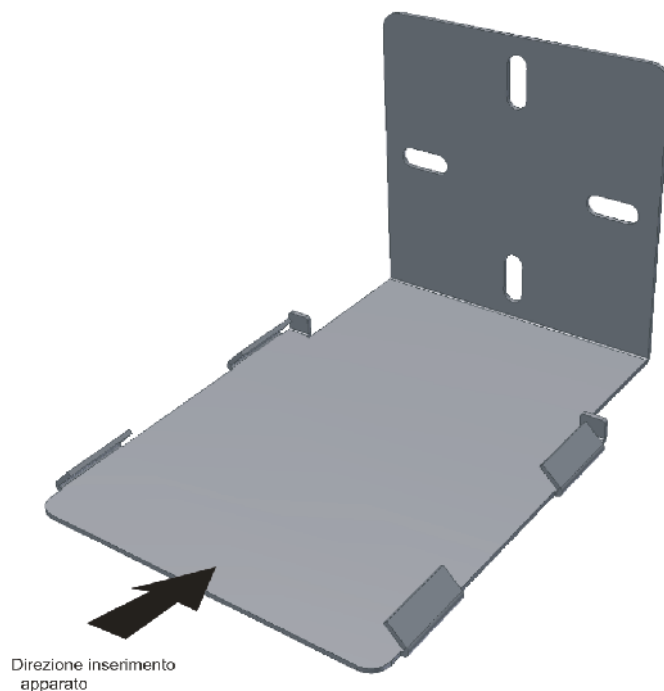

Fig. 7 –Staffa di fissaggio universale

1.13.1 **Installazione a palo**

- Fissare la piastra di fig 7 al palo mediante fascetta. La piastra è prevista per installazione con tubi verticali e orizzontali.
- Far scorrere la base dell'apparato sulla piastra nella direzione indicata dalla freccia in fig. 7

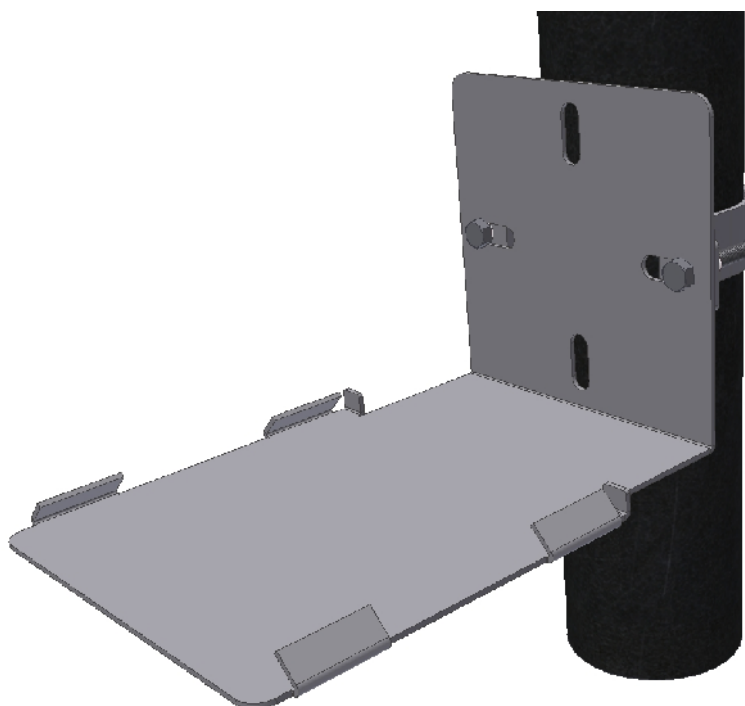

Fig. 8 - Installazione piastra a tubo

1.13.2 Installazione a parete

Fissare mediante tasselli la piastra a muro, Far scorrere la base dell'apparato sulla piastra nella direzione indicata dalla freccia in fig. 7

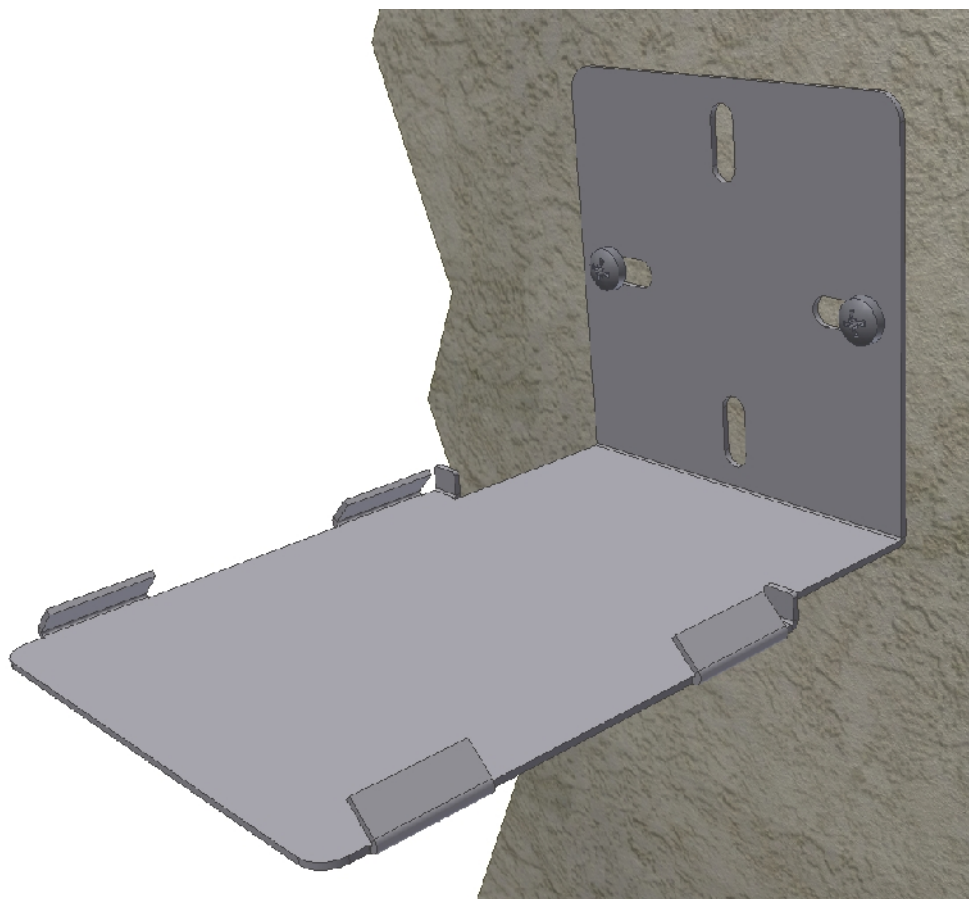

Fig. 9 – Installazione piastra a muro

1.14 Collegamento al Processo

Dopo aver fissato l'apparato, questo deve essere connesso all'impianto. I sensori di Pressione e Temperatura sono esterni e già collegati all'apparato, anche il cavo di collegamento alla turbina è solidale e già collegato internamente all'apparato. Questi collegamenti non sono accessibili e i relativi sensori non possono essere rimossi in alcun modo in quanto sono parte integrante della parte metrica dall'apparato.

- Collegamento sensore di Pressione
Prima del collegamento assicurarsi che la massima pressione della condotta sia più bassa della pressione massima prevista dal sensore che è fissa e pari a 1.5B assoluti. Utilizzare eventualmente dei raccordi per collegare il sensore alla condotta (non forniti). **Evitare assolutamente si far ruotare il cavo su se stesso in quanto questo potrebbe danneggiare il sensore**
- Collegamento sonda di Temperatura
Inserire la sonda di temperatura nel pozzetto di temperatura e fissarla con il raccordo compatibile con la filettatura del pozzetto
- Collegamento alla turbina
Explorer Mini supporta esclusivamente l'uscita in bassa frequenza e dispone di un terzo filo per il controllo dell'integrità del cavo
Se si vuole utilizzare questo controllo collegare il terzo filo al un terminale di massa interno al connettore della turbina

Dopo aver effettuato i collegamenti e verificato il corretto funzionamento, è possibile inserire appositi sigilli *utente* per proteggere lo sportello e impedire l'accesso ai morsetti. Non confondere i sigilli utente con quelli metrici: i sigilli metrici (3 sigilli) consistono in una etichetta adesiva frantumabile e sono apposti in fabbrica, la loro rimozione invalida la certificazione metrica (Fig.10).

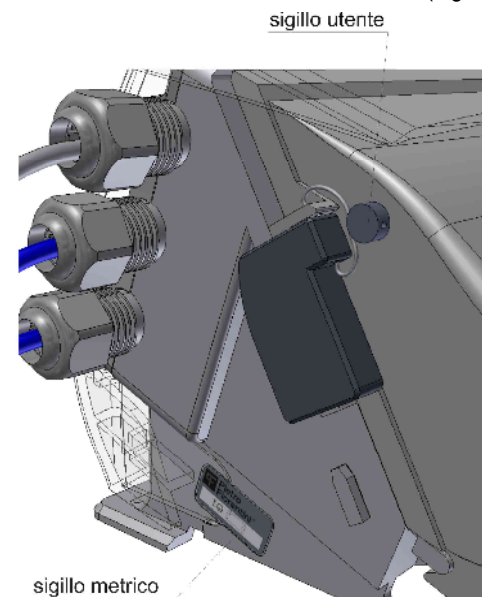

Fig. 10 – Sigilli metrici ed utente

1.15 Installazione Elettrica

La figure seguenti illustrano i collegamenti utente, l'installazione delle batterie nonché il cablaggio del cavo di conteggio.

1.15.1 Uscite digitali

Il connettore relativo alle uscite digitali è accessibile sul retro dopo aver rimosso lo scomparto batterie (fig. 5). L'utilizzo di queste uscite è opzionale.

I morsetti per questi collegamenti sono del tipo a molla ad inserzione diretta. Per inserire il singolo conduttore è consigliabile prima intestarlo con puntalino, a questo punto è sufficiente premere all'interno del foro per bloccarlo. Per rimuovere il cavo utilizzare un cacciavite a taglio, premere sull'apposito perno del morsetto e mantenendolo premuto rimuovere il conduttore.

#Pin	Nome	Funzione	Tipo segnale
1	OUT1	Uscita Digitale 1	Open Drain compatibile Namur
2	OUT2	Uscita Digitale 2	Open Drain compatibile Namur
3	GND	Massa comune	

Dopo aver rimosso lo scomparto batterie (fig. 5), scollegare i connettori di queste per spegnere l'apparato.

E' **OBBLIGATORIO** utilizzare un cavo schermato.

- allentare il passacavo e rimuovere il tappo (fig. 11A)
- rimuovere la protezione in gomma e tagliare la punta per la misura appena necessaria al cavo utilizzato
- Inserire il cavo prima nel passacavo e quindi nel tappo in gomma
- intestare con puntalini i singoli conduttori, collegare insieme la calza e il cavo di gomma, è consigliabile utilizzare dei gommini o guaina termorestringente per fissare ed isolare la calza
- collegare i conduttori ai morsetti secondo l'ordine di fig. 11B.
- reinserire in sede la protezione in gomma, allineare il cavo e stringere il passacavo

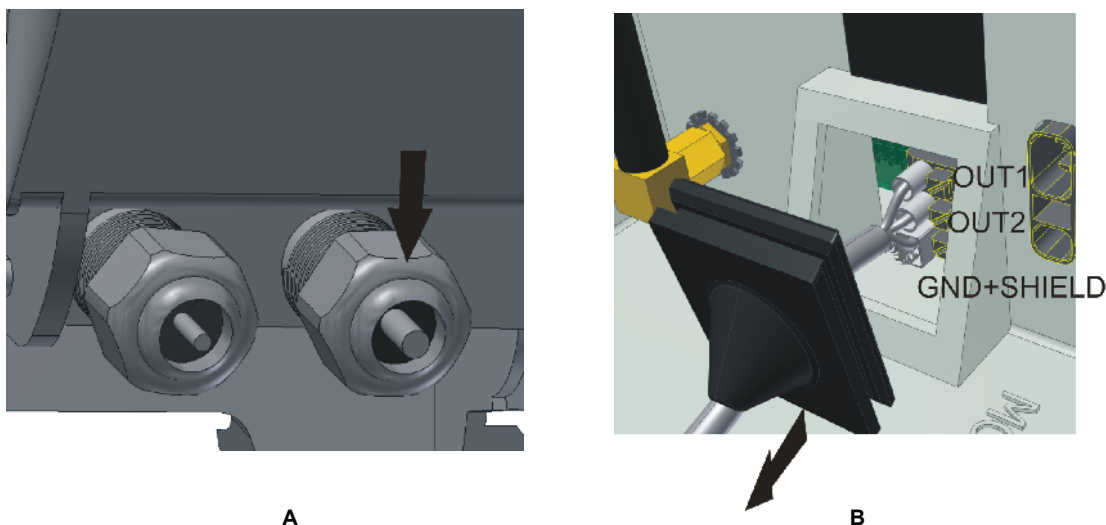

Fig. 11 – Connessione delle uscite digitali

1.15.2 Cavo uscite digitali

Il cavo da utilizzare per la connessione delle uscite digitali deve soddisfare i seguenti requisiti funzionali e di sicurezza:

- Tipo cavo Schermato (treccia rame o film conduttivo più traccia rame)
- Diametro esterno 4 ~ 6mm
- Sezione dei conduttori 0.5 ~ 1.5mm² (puntalini compresi)
- Normative CEI 20-22
- Lunghezza dipendente dalle caratteristiche del cavo rispetto ai parametri funzionali ed Ex
Per un cavo da 0.5mm² la lunghezza massima ammessa è 100m

Attenzione: lo schermo va connesso solo lato Explorer mini con il cavo di massa utilizzando un puntalino doppio vedi immagine 11B.

1.15.3 Cavo di conteggio

Il cavo di conteggio è già cablato sull'apparato, sguainare la terminazione del cavo e collegarlo ai morsetti BF del contatore meccanico utilizzando i conduttori identificati dai colori (fig. 12).

GIALLO o MARRONE	Massa
VERDE	Conteggio
BIANCO	Ingresso digitale o funzione di controllo integrità cavo (Anti-Tampering)

Per utilizzare la funzione anti tampering, occorre collegare a massa il cavo dell'ingresso digitale (colore bianco)

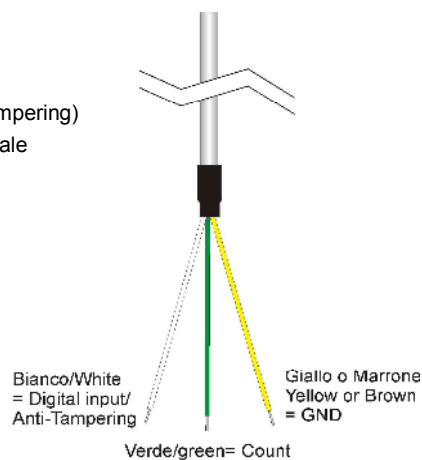

Fig. 12 – Terminazione cavo di conteggio

1.15.4 Installazione SIM Card

L'apparato supporta SIM card e SIM ON CHIP installata in fabbrica. Anche La SIM card potrebbe essere già stata installata in fabbrica. In caso di installazione a cura dell'utente attenersi alle seguenti indicazioni.

L'alloggiamento della SIM si trova sul retro. Rimuovere pertanto il vano batterie per accedervi

Attenzione: la rimozione od installazione della SIM ad apparato acceso può comportare danni alla SIM o all'apparato stesso

- Rimuovere i connettori delle batterie in modo da spegnere l'apparato
- Rimuovere il tappo in gomma (fig. 13A)
- Spingere verso il basso blocco metallico del connettore della SIM
- Inserire la SIM nel verso indicato in figura (fig. 13B)
- Chiudere lo sportello del connettore e bloccarlo spingendo verso l'alto la parte metallica
- Reinscrivere nella sue sede il tappo in gomma

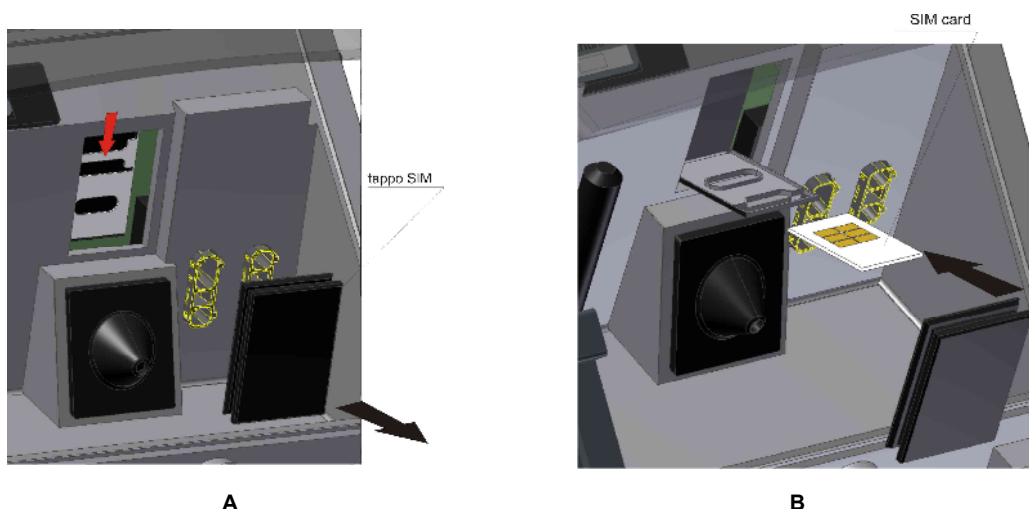

Fig. 13 – Installazione SIM Card

1.15.5 Installazione Antenna Esterna

L'apparato è fornito con una antenna interna già installata. Qualora il sito di installazione non consente una copertura di campo sufficiente, è possibile installare una antenna esterna.

Il connettore dell'antenna si trova sul retro ed è di tipo **SMA**. Rimuovere il vano batterie per accedervi (fig.5).

- Rimuovere l'antenna preesistente svitandola dal connettore
- Svitare il passacavo e rimuovere il tappo ed il la guarnizione sezionata (fig. 14)
- inserire il cavo antenna ed avvitare il connettore
- inserire la guarnizione sezionata sul cavo ed inserirla all'interno del passacavo, avvitare il dado

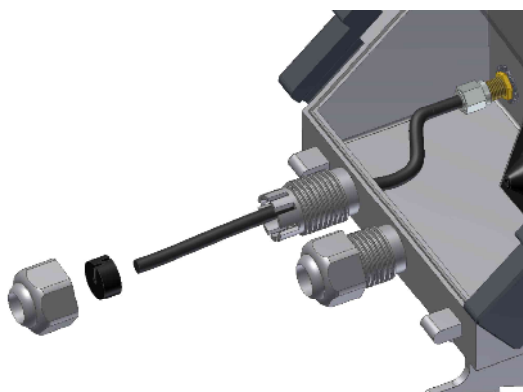

Fig. 14 – Installazione Antenna Esterna

Attenzione: utilizzare antenna esterna codice AN0640T01M01R00

1.15.6 Utilizzo della Sonda ZVEI

Il probe Zvei (non fornito) è dotato di aggancio magnetico. Appoggiare il probe nell'apposito incavo al lato dell'Explorer con il cavo rivolto verso il basso (Fig. 15). Il magnete e l'incavo trattengono il Probe in sede. Per utilizzare la comunicazione ottica è necessario che il display sia acceso, premere pertanto il tasto operatore prima di cominciare la comunicazione



Fig. 15 – Aggancio del Probe Zvei all'Explorer Mini

1.16 Alimentazione

L'Explorer Mini può essere alimentato esclusivamente da batterie

La configurazione standard prevede

- un pacco batteria per la sezione EVCD
- un pacco batteria a singola batteria per la sezione Modem

In opzione è disponibile un pacco batteria doppio per la sezione Modem

Una terza batteria interna non rimovibile provvede al mantenimento di alcune funzioni durante la sostituzione delle batterie

1.16.1 Collegamento delle Batterie

Le batterie sono già inserite nel vano apposito che si aggancia sul retro all'apparato.

Si ricorda che le batterie sono un assieme proprietario omologato per l'uso esclusivo con Explorer Mini e possono essere sostituite solo con lo stesso modello.

Collegare i due connettori nei rispettivi alloggiamenti previsti sull'apparato principale. I due connettori sono distinti per forma e polarizzati. Per estrarli premere la clip sul lato sinistro del connettore ed estrarli. Non tentare la rimozione tirando il cavo.

Ri chiudere in sede il vano batterie bloccandolo con gli agganci a scorrimento di fig. 5

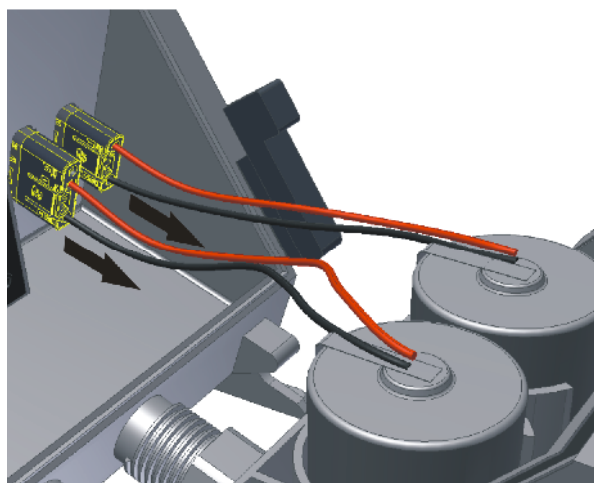

Fig. 16- Connessione e scollegamento delle batterie

Appena connesse le batterie l'apparato si accende mostrando per alcuni secondi il display con tutti i segmenti accesi.

1.16.2 Funzione Backup

L'apparato dispone di una batteria di backup interna che consente il mantenimento di una funzionalità minima in caso di assenza di alimentazione (durante la sostituzione della batteria, del modulo EVCD o per batteria scarica), sono attive le seguenti funzioni:

- aggiornamento orologio
- acquisizione impulsi conteggio
- controllo integrità cavo di conteggio

La sezione Modem non è dotata di alcuna batteria di backup pertanto, in assenza di alimentazione, le sue funzionalità sono del tutto inattive.

L'apparato è fornito con la batteria disabilitata per preservarne la carica, la batteria viene attivata automaticamente quando è effettuata la configurazione. Nel caso di assenza di alimentazione (power fail), l'apparato esegue le seguenti funzioni:

- conclusione dell'eventuale attività in corso (acquisizione, calcoli, scrittura dati)
- salvataggio dei dati di backup su memoria permanente
 - ora di inizio power fail
 - valore totalizzatori (totalizzatori, totalizzatori delle fasce tariffarie, dati di chiusura periodo di fatturazione, dati di consumo e qualità del servizio)
 - valori istantanei correnti
- spegnimento di parte della macchina e avvio dello stato power fail

Lo stato di power fail è indicato dalla icona di batteria  sul display (il resto del display è spento)

Lo stato di power-fail permane fino al ripristino dell'alimentazione o allo scadere di un limite di **due ore**

- in caso l'alimentazione sia ripristinata entro due ore, l'apparato riprende automaticamente a funzionare ripristinando i dati salvati
- in caso l'alimentazione non sia ripristinata entro due ore, l'apparato si spegne completamente. Al ripristino, l'apparato necessita di essere riconfigurato prima di riprendere a funzionare.

1.16.3 Spegnimento Forzato

In caso di power-fail, è possibile eseguire lo spegnimento forzato senza dover attendere le due ore del timeout. Per lo spegnimento è necessario agire sul pulsante di programmazione e quindi è **necessario rimuovere il sigilli metrici per accedervi**. Questa funzione è utile ad esempio per la rimozione dell'apparato per manutenzione. Lo spegnimento non cancella i dati salvati.

Per spegnere l'apparato che si trova in stato di power fail premere per oltre 5S il pulsante di programmazione.

1.16.4 Stato alimentazione

Lo stato dell'alimentazione riporta il livello delle batterie delle sezioni EVCD e Modem.

I dati di tempo di utilizzo sono indicati in ore per le due sezioni e disponibili attraverso il sw di comunicazione.

Se il livello di una o entrambe (sezioni EVCD e Modem) le batteria è basso, sul display compare l'icona 

L'icona ha due stati

- Icona accesa in modo fisso Batteria scarica (autonomia restante < 10% del tempo iniziale)
- Icona accesa lampeggiante Batteria scarica da sostituire (autonomia restante <15% del tempo iniziale)

Lo stato di batteria bassa è anche segnalato nella pagina di diagnostica e registrato quale evento

L'icona di batteria appare insieme alle altre indicazioni del display solo quando si preme il tasto operatore

Nella condizione di power fail l'icona batteria è invece presente singolarmente sul display per tutto il tempo di durata del power fail

Se la batteria della sezione EVCD non viene sostituita a seguito della segnalazione low batt, quando il livello della batteria è diventato insufficiente l'apparato va prima in power-fail e, trascorse due ore senza la sostituzione, si spegne del tutto.

1.16.5 Sostituzione delle batterie

Le batterie del modulo EVCD e del modulo modem devono essere collocate nell'apposito vano nella posizione descritta nell'immagine seguente:

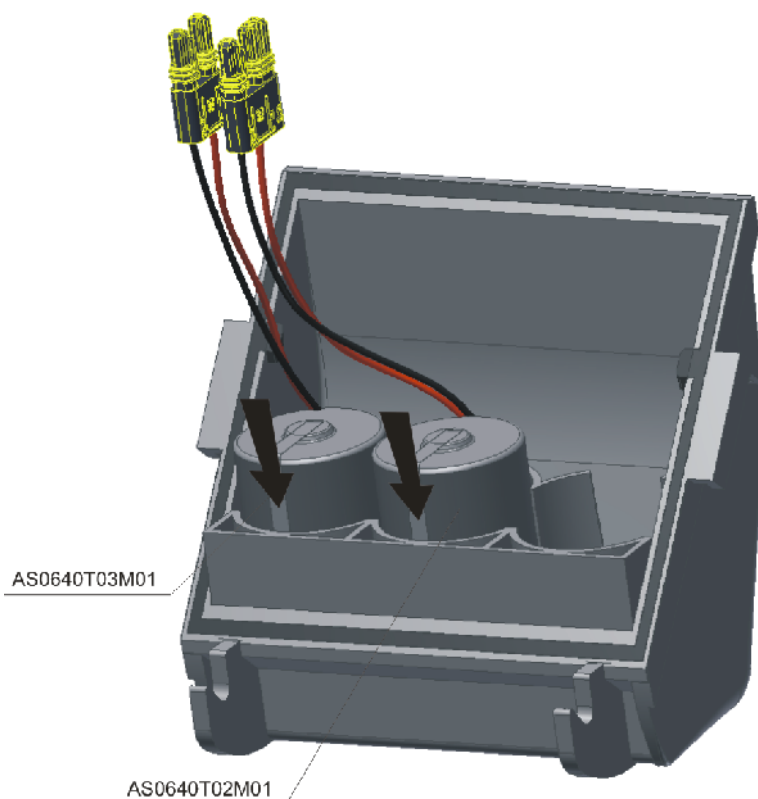

Fig. 17- Collocazione delle batterie

Nel caso in cui il pacco batterie della sezione modem sia doppio (cod. AS0640T01M01R00) inserire la seconda batteria nel vano vuoto indicato nella fig.17

ATTENZIONE: assicurarsi di indicare da terminale che le batterie sono state sostituite pena errore nel calcolo dell'autonomia residua.

Interfaccia Utente

L'interfaccia utente è costituita da un tasto operatore, un pulsante e due dip-switch interni e un display. I paragrafi seguenti descrivono i modi di interazione con l'operatore e di navigazione attraverso le pagine dell'interfaccia utente.

1.17 Tastiera



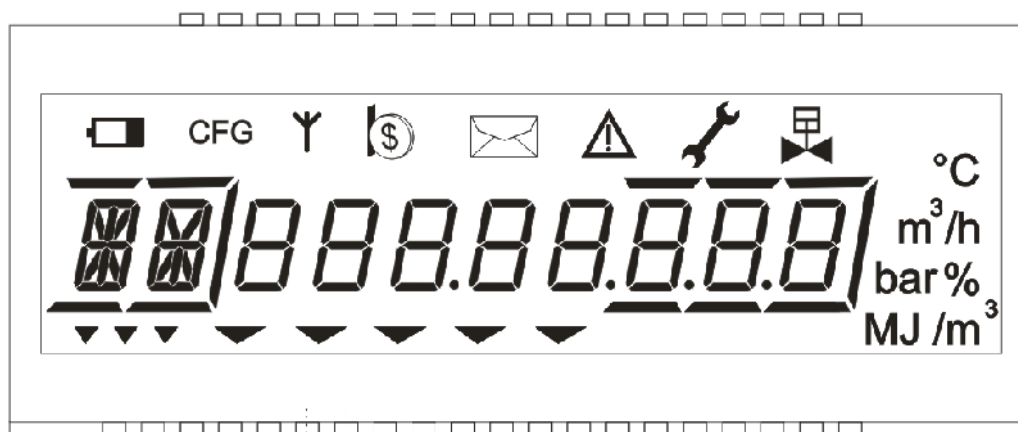

L'interazione avviene attraverso un solo tasto presente sul frontale dell'apparato, che, in funzione della durata della pressione e della pagina correntemente visualizzata, può assumere significati differenti (vedere sezioni successive).

1.18 Display

Il display è di tipo LCD bianco e nero costituito da 1 riga composta da 2 caratteri a bandiera inglese, da 13 e 12 segmenti rispettivamente, e da 8 caratteri a 7 segmenti. Sono inoltre presenti una serie di icone e simboli, il cui significato viene illustrato di seguito. Il contrasto del display è regolato automaticamente al variare della temperatura.



Il significato degli elementi grafici presenti è mostrato nella tabella seguente:

	Campo Esplicativo	2 Caratteri a bandiera inglese (il primo a 13 segmenti, il secondo a 12 segmenti) e 5 evidenziatori
	Campo Numerico	8 Cifre a 7 segmenti
	Campo Flag	5 indicatori a freccia
	Campo di Fascia	3 indicatori a freccia
	Punti decimali	3 punti in corrispondenza delle cifre meno significative (a destra) 1 punto in corrispondenza della quinta cifra
	Evidenziatori delle cifre decimali	3 linee in corrispondenza delle cifre meno significative
	Campo Icone	Vedi tabella Icone
	Campo Unità di misura	Vedi tabella Unità di misura e altri simboli

Per consentire una lunga durata della batteria, il display è mantenuto normalmente SPENTO. Per utilizzarlo è sufficiente premere il tasto operatore.

1.18.1 Funzionalità di test del display

Sulla pagina principale, a seguito della pressione lunga del tasto, viene visualizzata una sequenza di test per verificare la presenza di segmenti o icone difettosi.

La sequenza di test accende in sequenza tutti i segmenti del display e successivamente li spegne nello stesso ordine.

Il test può essere interrotto premendo il tasto utente.

1.18.2 Campo esplicativo







E' costituito da 2 caratteri alfanumerici (a bandiera inglese, il primo a 13 segmenti, il secondo a 12 segmenti). Il suo contenuto varia a seconda della pagina visualizzata e, nel caso di pagine dati, indica sinteticamente il significato del campo numerico; nel caso di pagine relative ai capitoli riporta una abbreviazione del campo numerico.

1.18.3 Campo dati

E' costituito da 8 cifre a 7 segmenti. Nel caso di pagine riguardanti capitoli riporta il titolo del capitolo stesso, mentre nelle pagine dati riporta il valore del dato corrispondente.

1.18.4 Icone e simboli

Le tabelle seguenti descrivono il significato delle icone e dei simboli presenti sul display.

Icona	Descrizione	Accesa	Lampeggiante
	Batteria scarica Stato Power Fail	Batteria scarica da sostituire (carica residua $\leq 10\%$) Stato di Power Fail (resto del display spento)	Batteria da sostituire quanto prima (carica residua $\leq 15\%$)
	Comunicazione	copertura radio sufficiente	<i>Installazione:</i> ricerca della copertura radio <i>Normale:</i> finestra di comunicazione attiva
	Valvola intercettazione	non utilizzata dalla presente applicazione	
	Pagamento richiesto	non utilizzata dalla presente applicazione	
	Messaggio	non utilizzata dalla presente applicazione	
	Diagnostica		In presenza di segnalazioni diagnostiche
	Manutenzione	Apparato in stato di manutenzione	
CFG	Configurazione	Configurazione in memoria Tasto programmazione premuto	Configurazione (locale o remota) in corso

1.18.5 Unità di misura e altri simboli

Icona		Significato	Note
bar		Unità di misura pressione	
°C		Unità misura temperatura	
m ³		Unità di misura volume	
m ³ /h		Unità di misura portata	Simbolo m ³ + simbolo /h
MJ		Unità di misura energia	
MJ/m ³		Unità di misura PCS	Simbolo MJ + / m ³
%		Percentuale	
▼ ▼ ▼	1, 2, 3 (campo di fascia)	Accesi in alternativa, indicano la fascia tariffaria cui il dato si riferisce, ove applicabile	Le icone sono poste sotto al campo esplicativo
▼ ▼ ▼ ▼ ▼	1..5 (campo flag)	Accesi in alternativa, indicano il numero del capitolo superiore	Le icone sono poste sotto al campo numerico
8.8.8.8.8	1, 2, 3, 5 (punti decimali)	Accesi in alternativa, indicano la posizione del punto decimali relativo al campo numerico	Tra una cifra e l'altra del campo numerico ciascuno nella propria posizione decimale
	1, 2, 3	Evidenziatori delle cifre decimali, accesi in concomitanza con il punto decimale di posizione uguale o superiore. Si applicano solo nel caso in cui la grandezza visualizzata sia un volume	Segmenti al di sopra e al di sotto (per il primo anche di lato a destra) delle cifre corrispondenti del campo numerico

1.19 Tasto di programmazione e Dip Switch

Il tasto SW2 e l'interruttore SW1, eseguono i livelli di protezione hardware per le funzioni di tipo metrico.

Entrambi sono posti sul retro ed accessibili rimuovendo il vano batteria visibile in fig. 5 e il sigillo metrico adesivo posto a protezione dell'asola di accesso (fig.18).

Il ruolo svolto dal tasto SW2 e dall'interruttore SW1 sono descritti nel paragrafo 1.23.5.

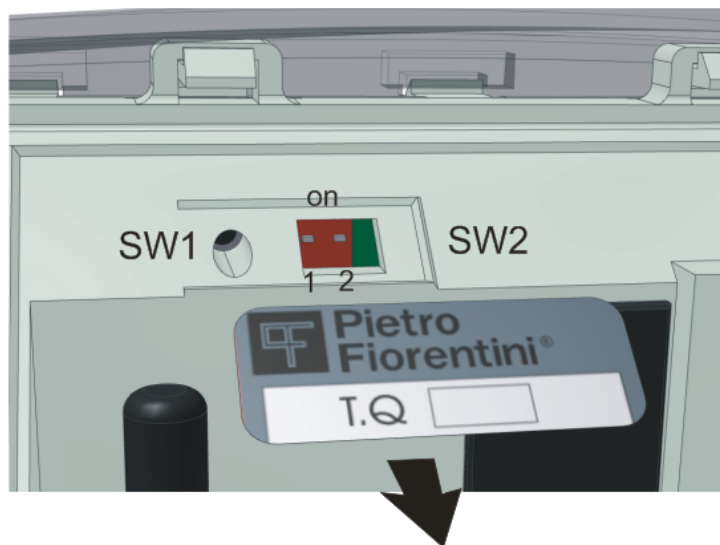

Fig. 18 - Tasto programmazione e Dip Switch

Attenzione: L'apparato controlla lo stato degli interruttori solo con l'interfaccia utente attiva, premere il tasto operatore dopo aver modificato la configurazione.

Struttura dei menu

In questa sezione, si mostra la gerarchia delle pagine che compongono l'interfaccia utente.

Nelle condizioni operative di normale funzionamento il display è totalmente spento. Attivando l'unico pulsante il display si accende ed esegue un lamp test di durata qualche secondo in cui tutti i segmenti ed icone sono alternativamente accesi e spenti. Al termine del test, viene visualizzato il contenuto della pagina principale.

Un'assenza di attivazione del tasto per più di 60 secondi (configurabile) fa tornare il display nello stato spento.

Le informazioni sono organizzate in "capitoli"; ciascun capitolo è composto da "pagine". Durante la visualizzazione di pagine dati, sottostanti ad un capitolo, il campo flag indica a quale capitolo, da 1 a 5, si riferiscono le pagine che sono visualizzate.

L'interazione avviene attraverso l'unico tasto presente sul frontale dell'apparato. Attivando il tasto, con pressione lunga o breve, si può percorrere la gerarchia di pagine.

A seconda della durata della pressione e della pagina correntemente visualizzata, l'attivazione del tasto può assumere significati differenti, riassunti nella seguente tabella:

Tasto	Pagina principale	Pagine Standard	Pagine Capitoli	Pagine Dati
Pressione breve	Prossima pagina	Prossima pagina	Prossima pagina	Prossima pagina
Pressione lunga	Test display	ignorato	Prima pagina sottostante	Ritorno al capitolo superiore

1.20 Pagina principale

E' la prima pagina che viene visualizzata ad ogni riaccensione del display e riporta nel campo numerico il valore del totalizzatore del volumi alle condizioni di riferimento in m^3 con 2 decimali. Il campo esplicativo mostra l'acronimo "Vb".

La pressione lunga del tasto provoca l'esecuzione della procedura di test del display.

La pressione breve porta sulla prima delle pagine standard.

Campo Esplicativo	Campo numerico	Campo Flag	Note
Vb	7 interi 1 decimale	Flg_1	Totalizzatore volumi Vb (udm = m3)

1.21 Pagine standard

Sono le pagine seguenti a quella principale fino al primo capitolo (Generali). Hanno lo scopo di visualizzare immediatamente i principali dati di funzionamento dell'apparato e i valori correnti delle misure e della diagnostica.

La pressione breve porta alla pagina successiva, fino al raggiungimento del primo capitolo.

La pressione lunga viene ignorata.

Campo Esplicativo	Campo numerico	Campo Flag	Note
Vm	7 interi 1 decimale	n.a.	Totalizzatore volumi Vm (udm = m3) (il numero delle cifre significative è definito dal parametro Numero Cifre Contatore ; valori ammessi 6,7;default =7)
VE	7 interi 1 decimale	n.a.	Totalizzatore volumi in errore Vme (udm = m3) (il numero delle cifre significative è definito dal parametro Numero Cifre Contatore ; valori ammessi 6,7;default =7)
AL	Vedi tabella seguente	n.a.	Se non vi sono allarmi va presentata un'unica pagina con "-----"
P	5 decimali	n.a.	Misura di pressione corrente (udm = bar)
T	2 decimali	n.a.	Misura di temperatura corrente (udm = °C)
C	5 decimali	n.a.	Fattore di conversione
Zb	5 decimali	n.a.	Z alle condizioni di riferimento
Z	5 decimali	n.a.	Z alle condizioni operative
ISO12213-3		n.a.	Formula utilizzata
Pb	5 decimali	n.a.	Pressione di riferimento in bar (udm= bar)

T _b	2 decimali	n.a.	Temperatura di riferimento in °C (udm= °C)
T _H	2 decimali	n.a.	Temp. di combustione di riferimento in °C (udm= °C)
C _{O2}	2 decimali	n.a.	Percentuale concentrazione CO2 (udm = %)
H ₂	2 decimali	n.a.	Percentuale concentrazione H2 (udm = %)
d	5 decimali	n.a.	Densità relativa
H _V	2 decimali	n.a.	Potere calorifico superiore (udm = MJ/M3)
P _I	3 decimali	n.a.	Peso impulso (udm = m3)
E _V	N	n.a.	Eventi in coda N = n.ro eventi presenti
E	7 interi 1 decimale	n.a.	Totalizzatore di Energia (udm = MJ)

Nel caso in cui venga impostato il parametro ZRatio (Z_b/Z) ad un valore diverso da 0, la lista dei parametri visualizzati si modifica come segue:

Campo Esplicativo	Campo numerico	Campo Flag	Note
V _m	7 interi 1 decimale	n.a.	Totalizzatore volumi V _m (udm = m3) (il numero delle cifre significative è definito dal parametro Numero Cifre Contatore ; valori ammessi 6,7;default =7)
V _E	7 interi 1 decimale	n.a.	Totalizzatore volumi in errore V _{me} (udm = m3) (il numero delle cifre significative è definito dal parametro Numero Cifre Contatore ; valori ammessi 6,7;default =7)
AL	Vedi tabella seguente	n.a.	Se non vi sono allarmi va presentata un'unica pagina con "-----"
P	5 decimali	n.a.	Misura di pressione corrente (udm = bar)
T	2 decimali	n.a.	Misura di temperatura corrente (udm = °C)
C	5 decimali	n.a.	Fattore di conversione
ZRatio	5 decimali	n.a.	Rapporto Z _b /Z impostato
P _b	5 decimali	n.a.	Pressione di riferimento in bar (udm= bar)
T _b	2 decimali	n.a.	Temperatura di riferimento in °C (udm= °C)
P _I	3 decimali	n.a.	Peso impulso (udm = m3)
E _V	N	n.a.	Eventi in coda N = n.ro eventi presenti
E	7 interi 1 decimale	n.a.	Totalizzatore di Energia (udm = MJ)





1.22 Pagina Allarmi (AL)

La visualizzazione della pagina allarmi (campo esplicativo AL) riporta la descrizione della condizione di allarme nel campo numerico in accordo alle seguenti descrizioni:

Diagnostica	Campo Numerico
Batteria EVCD scarica	BAtterIA
Registro Eventi 90%	rE 90
Guasto apparato	GuASTo
Interruzione della connessione con emettitore o convertitore	EI
Registro eventi pieno	rE 100
Disallineamento orologio > 2 minuti	Orologio
Temperatura fuori range	t
Pressione fuori range	P
Errore di Calcolo	CALC

1.23 Capitoli

I 5 capitoli previsti dall'interfaccia operatore, vengono indicati nel campo esplicativo (indicazione di capitolo) nel campo numerico (titolo del capitolo) e nel campo flag (numero del capitolo) con le seguenti modalità:

Campo Esplicativo	Campo numerico	Note
	GENErALI	Capitolo parametri generali
	Pt-COrR	Capitolo dei dati relativi al periodo di Fatturazione corrente
	Pt-PrEc	Capitolo dei dati relativi al periodo di Fatturazione precedente
	APPArAtO	Capitolo Dati Apparato
	COnFIG	Capitolo riservato ai dati di configurazione apparato

L'attivazione breve del tasto provoca il passaggio al capitolo successivo. Raggiunto l'ultimo capitolo la sequenza riprende dalla pagina principale. L'attivazione lunga del tasto provoca la visualizzazione della prima pagina sottostante al capitolo stesso.

Le pagine di ciascun capitolo vengono visualizzate nelle sequenze indicate nei prossimi paragrafi, che si percorrono con una pressione breve del tasto. Raggiunta l'ultima pagina di ciascun capitolo, si riprende dalla prima dello stesso capitolo.

Su qualsiasi pagina di un capitolo, il campo flag indica a quale capitolo la pagina appartiene illuminando quello dei 5 elementi grafici che gli corrisponde.

Su ciascuna pagina di un capitolo, la pressione lunga del tasto consente di tornare alla pagina del capitolo in cui si trova.

NOTA: poiché il protocollo supportato dall'apparato prevede la possibilità di configurare la sequenza dei capitoli e delle pagine ad essi appartenenti, e di definire nuove pagine contenenti altre informazioni, selezionate tra quelle presenti sull'apparato stesso, quella che viene descritta è la sequenza di default di pagine e capitoli.

1.23.1 Capitolo Parametri Generali (GENErALI)

Campo Esplicativo	Campo numerico	Campo Flag	Note
RS	Ragione Sociale del Cliente finale (i 30 caratteri scorrono da destra a sinistra)	Flg_1	Se il campo Ragione Sociale è vuoto la pagina non viene visualizzata
Mn/Mo*	Messaggio (i 24 caratteri scorrono da destra a sinistra)	Flg_1	Mn se il messaggio è nuovo; Mo se il messaggio è stato visualizzato in precedenza; se non esiste messaggio o il messaggio è già scaduto o non ancora da visualizzare, la pagina non viene visualizzata
Id	14 cifre che scorrono da destra a sinistra	Flg_1	Identificativo punto di riconsegna (PDR)
		Flg_1	Data corrente : formato gg-mm-aa
		Flg_1	Ora corrente; formato hh.mm.ss

*) il messaggio è considerato già visualizzato quando è stata visualizzata la pagina 1 del capitolo Generali

1.23.2 Capitolo Fatturazione corrente (Pt-COrR)

Campo Esplicativo / Campo di Fascia	Campo numerico	Campo Flag	Note
F1, F2, F3	hh.00 (ora di fine della fascia in corso)	Flg_2	Fascia tariffaria in corso
Vb	7 interi 1 decimale	Flg_2	Totalizzatore volumi Vb (udm= mc)
VF / F1	7 interi 1 decimale	Flg_2	Totalizzatore volumi Vb In fascia 1 (udm= mc)
VF / F2	7 interi 1 decimale	Flg_2	Totalizzatore volumi Vb In fascia 2 (udm= mc)
VF / F3	7 interi 1 decimale	Flg_2	Totalizzatore volumi Vb In fascia 3 (udm= mc)
VA	n interi 1 decimale	Flg_2	Totalizzatore volumi Vm In allarme (udm= mc) (n da 5 a 7 dipende dalla configurazione del parametro Numero Cifre Contatore)

1.23.3 Capitolo Fatturazione precedente (Pt-PrEC)

Campo Esplicativo / Campo di Fascia	Campo numerico	Campo Flag	Note
CP	gg-mm X	Flg_3	Data in cui è stato chiuso il periodo di fatturazione precedente X=1,2,3,4,6, P,C (motivo della chiusura del periodo: 1-6 mesi; P=per nuovo programma tariffario;C=per cambio fornitore)
Vb	7 interi 1 decimale	Flg_2	Totalizzatore volumi Vb (udm= mc)
VF / F1	7 interi 1 decimale	Flg_2	Totalizzatore volumi Vb In fascia 1 (udm= mc)
VF / F2	7 interi 1 decimale	Flg_2	Totalizzatore volumi Vb In fascia 2 (udm= mc)
VF / F3	7 interi 1 decimale	Flg_2	Totalizzatore volumi Vb In fascia 3 (udm= mc)
VA	n interi 1 decimale	Flg_2	Totalizzatore volumi Vm In allarme (udm= mc) (n da 5 a 7 dipende dalla configurazione del parametro Numero Cifre Contatore)

1.23.4 Capitolo Apparato (APPArAtO)

Campo Esplicativo	Campo numerico	Campo Flag	Note
SN	12 cifre che scorrono da destra a sinistra	Flg_4	Serial number dell'apparato
SP	12 cifre che scorrono da destra a sinistra	Flg_4	Serial number del sensore di pressione
St	12 cifre che scorrono da destra a sinistra	Flg_4	Serial number del sensore di temperatura
Crc	4 cifre esadecimali	Flg_5	CRC della versione firmware
Fw	xx-yy	Flg_5	Versione firmware (major-minor)

1.23.5 Capitolo Configurazione (COnFIG)

Campo Esplicativo	Campo numerico	Campo Flag	Note
CL	otticA	Flg_5	E' abilitata la configurazione locale mediante ZVEI
SG	00000000	Flg_5	Stato dei sigilli
Ad	6 interi	Flg_5	Indirizzo del dispositivo
Nt	stringa	Flg_5	Numero telefonico del Server – 14 campi numerici scorrevoli da destra a sinistra ogni 0.3 sec

Configurazione

La configurazione dei parametri necessari al funzionamento del dispositivo avviene attraverso le porte di comunicazione locale e remota.

La modifica dei parametri aventi valenza metrologica è permessa da remoto in accordo a stato del dip switch 1.2 (vedi sezione 6.3); anche se abilitata la configurazione remota la modifica del peso impulsi contatore e totalizzatore dei volumi alle condizioni base (Vb) richiede la pressione del pulsante di programmazione (sez. 6.3).

La seguente tabella riporta l'elenco dei parametri a valenza metrologica modificabili e relativi criteri di accesso.

Parametro	Accesso in modifica
Vm	Solo locale dopo pressione del tasto Prog
Pb	Locale o remoto (DIP 1.2)
Tb	Locale o remoto (DIP 1.2)
TH	Locale o remoto (DIP 1.2)
CO2	Locale o remoto (DIP 1.2)
H2	Locale o remoto (DIP 1.2)
d	Locale o remoto (DIP 1.2)
HV	Locale o remoto (DIP 1.2)
PI	Solo locale dopo pressione del tasto Prog

Le modifiche di parametri di configurazione vengono tracciate nel registro eventi, attraverso generazione di un evento per ciascun parametro oggetto di variazione, con conseguente generazione dell "audit trail" dell'impianto.

I software di comunicazione locale e remota messi a disposizione di fiorentini sono rispettivamente i seguenti:

- 1) Xterm PC – Software di comunicazione locale per piattaforma PC Windows XP o superiori
- 2) SAC – Sistema di Acquisizione Centrale - centro di raccolta dati con supporto comunicazione IP, GSM e SMS.

I dettagli relativi ai due prodotti in oggetto sono riportati all'interno dei rispettivi manuali utente.

 Pietro Fiorentini [®]	Explorer Mini Manuale Utente	ITALIANO
Divisione Elettronica e Sistemi Integrati – San Pietro Mosezzo (NO) - Italy		

Manutenzione

1.24 Manutenzione Ordinaria

1.24.1 Sostituzione Batterie

Sostituire le batterie quando l'icona di batteria scarica appare sul display o è intercettato l'evento relativo.

L'icona e l'evento relativo sono in comune tra le due batterie, per stabilire quale batteria è da sostituire controllare il tempo di utilizzo, in genere sarà necessario sostituire la batteria della sezione Modem più frequentemente di quella EVCD.

Per sostituire le batterie far riferimento alla sezione Alimentazione.

La batteria di backup non è sostituibile. La sua durata (se utilizzata nel modo previsto) è comunque comparabile con la vita dell'apparato.

1.24.2 Calibrazione In campo

La calibrazione in campo consente di correggere gli errori dovuti all'invecchiamento dei sensori ed è normalmente da eseguire periodicamente ogni due anni.

Per eseguire la calibrazione occorre connettersi all'apparato attraverso la porta ottica e disporre di reference di pressione e temperatura di accuratezza superiore a quella dell'apparato (almeno $\pm 0.025\%$ FS per la pressione e $\pm 0.1^\circ\text{C}$ per la temperatura).

La calibrazione è protetta sigillo metrico è pertanto necessario rimuoverlo e premere il tasto di programmazione. Sono necessari inoltre permessi almeno di livello manutentore.

Attraverso il sw all'operatore verrà chiesto di impostare due valori (da scegliere agli estremi della scala) per il sensore da calibrare. Applicare con il reference esterno nella sequenza richiesta le due misure impostate e confermare quando il valore è stabile.

Questa attività è interattiva al termine della quale vengono calcolati e memorizzati in modo permanente i valori di correzione, l'operatore che ha eseguito la calibrazione e la data dell'operazione. E' possibile effettuare fino ad un massimo di 10 calibrazioni, dopo di che risulta impossibile effettuare ulteriori calibrazioni.

1.24.3 Aggiornamento Firmware

In caso di rilascio di una nuova versione del firmware, vengono distribuite le note che descrivono le modifiche apportate rispetto alla versione precedente.

Se una nuova funzionalità o la correzione di un errore è considerato rilevante per l'applicazione presente, l'aggiornamento del firmware può essere facilmente effettuato. Contattare Fiorentini per ulteriori dettagli.

1.25 Manutenzione correttiva

Nessuna operazione di manutenzione correttiva è eseguibile dall'utente. In caso di malfunzionamento contattare il servizio assistenza service@fiorentini.com

Caratteristiche tecniche

1.26 Caratteristiche Generali

Parametro	Caratteristiche	
Contenitore	Corpo principale	Polipropilene
	Copertura trasparente	Policarbonato
Grado di protezione	IP 65 (IP54 per accesso al vano batterie)	
Dimensioni (ingombro)	Max 130(H) x 135(L) x 155 (P) mm	
Peso	1,2Kg per versione ad 1 batteria, 1,3Kg per versione 2 batterie (sezione modem)	
Display	LCD bianco e nero tipo TN a 112 segmenti	
Tastiera	un tasto operatore frontale, un tasto e due microinterruttori interni per la programmazione	
Temperatura operativa / stoccaggio	-25°C a +70°C / -30°C a +80°C	
Umidità	≤ 90%	
Certificazioni	ATEX (Ex ib 2G IIB T3), MID	
Alimentazione	Tipo	Batteria al Litio 3.6V
	Formato	Pacco proprietario sostituibile
	Numero batterie	
	Sezione EVCD	pacco singolo
	Sezione Modem	pacco singolo o doppio (opzionale)
	Batteria backup	Litio interna non sostituibile
Autonomia	Sezione EVCD	> 10 anni (ref. EN 12405) (*)
	Sezione Modem	> 5 anni (singola batteria)
		> 8 anni (due batterie) (**)
	Backup (solo EVCD)	
	uso	> 20 ore (***)
	storage	≥ 15 anni (***)
Microprocessore	tipo CISC a 16 bit	
Memoria codice	512 Kbyte tipo Flash	
Memoria dati	Tipo	Flash 2Mbyte
	Ritenzione dati	≥ 20anni
Ciclo di elaborazione	< 300mS (ISO12213-3)	
Real Time Clock	RTC con gestione ora legale e anni bisestili	
	Accuratezza secondo EN62054-21	
Accuratezza di sistema	Condizioni di riferimento	±0.5% (secondo EN12405)
	Range operativo	±1%

(*) Condizioni operative

- Temperatura ambiente Ta min (-25°C)
- Pressione Gas Max (1.5B)
- Temperatura Gas min (-20°C)
- Frequenza impulsi Max
- Utilizzo interfaccia utente 1minuto ogni 2gg
- Utilizzo comunicazione 2 minuti al giorno (ottica o remota)

() Condizioni operative**

- Temperatura ambiente +25°C
- Comunicazione 30S al giorno

(*) Condizioni operative**

- operativa 10 cicli completi di due ore
- storage o inutilizzata tempo durata se inattiva

1.27 Ingressi ed Uscite

Parametro	Caratteristiche	
Misura di Pressione	Corpo sensore	Acciaio inox AISI304
	Dimensioni	diametro 1/4" altezza 39 mm
	Lunghezza cavo	1.5m ±10cm / 1m ±10cm
	Accuratezza	
	Cond. di riferimento	±0,25% rdg
	Campo operativo	±0,5% rdg
	Aging	≤±0,1% /anno
	Range di misura	1,5 bar assoluto
	Connessione al processo	filetto metrico 1/4" GAS maschio
Misura di Temperatura	Corpo Sensore	Acciaio inox AISI304
	Dimensioni	diametro 6mm , lunghezza 50 mm
	Lunghezza cavo	1.5m ±10cm / 1m ±10cm
	Accuratezza	
	Cond. di riferimento	±0,5 °C
	Campo operativo	±1°C
	Range di misura	-20 a +60°C
	Connessione al processo	dado filettato 1/2 "GAS
Ingresso digitale di conteggio	Livello fisico	contatto libero da tensione
	Max Rcontatto	100 Ohm max
	Massima frequenza	3Hz
	Minima durata impulso	30mS
Ingresso digitale (anti-tampering)	Livello fisico	contatto libero da tensione
	Max R di contatto	100 Ohm
Uscite digitali	Quantità	Numero 2 uscite
	Livello fisico	Compatibile DIN 19234 (NAMUR)
	Connessione	Morsetto tripolare con aggancio a molla
	Sezione conduttori	0.5 – 1.5 mm ²
	Diametro cavo	4 – 6mm

1.28 Porte di comunicazione

Parametro	Caratteristiche	
Porta di comunicazione locale	Livello fisico	ZVEI (IEC 1107)
	Velocità	9600baud
	Livello applicativo	protocollo CTR
Modem	Tipo	Integrato
	Standard	GPRS classe 8, GSM
	Bande	dual band 900/1800 MHz
	SIM supportata	SIM card oppure SIM on chip (opzionale)
	Antenna	
	Interna	omnidirezionale (standard)
	esterna	opzionale, connettore SMA